

V



SERIES

V SERIES

포장수량

VLK43, 53은 1BOX 100개,
그 외 V Series는 1BOX 200개입니다.

특 색

SERIES V의 파형 SNAP IN SWITCH에 LED 내장 TYPE이 추가되었습니다. 어두운 곳에서는 물론, 밝은 낮에도 ON-OFF 표시가 확실히 식별됩니다.

- 판넬부착이 간단한 SNAP IN TYPE입니다.
- 단자는 AMP단자 #187의 납땜 병용 TYPE

회로 및 단자

· LED파형 SNAP IN SWITCH

스위치 특성	단극단투 ON-OFF
단 자	AMP#187 납땜단자 병용 TYPE
색 조	적색·황색·녹색

품 명

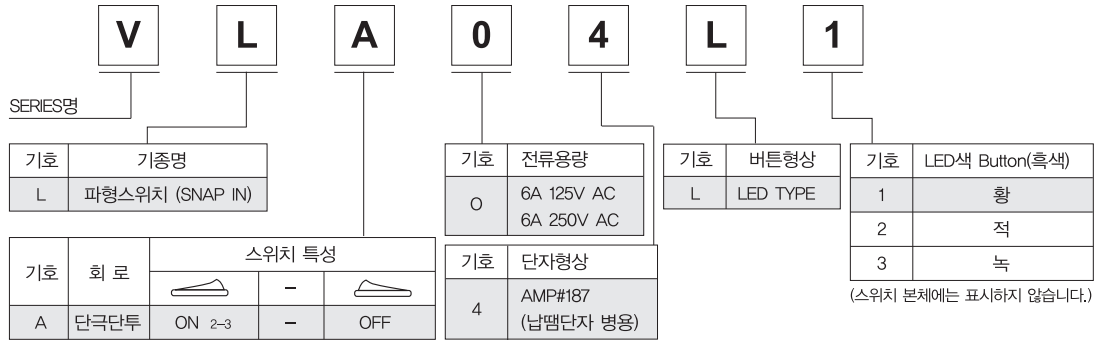

LED파형 SNAP IN SWITCH

V L A 0 4 L 1



⊕ anode
⊖ cathode
(본체에 각인)

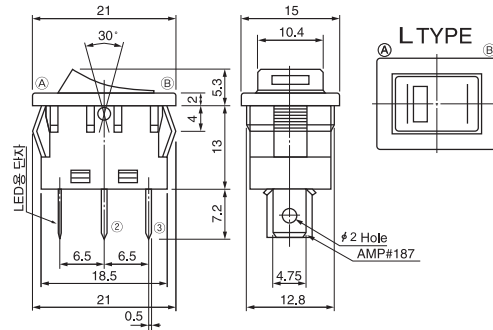
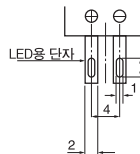

	절대최대정격				전기적광학적특성
	허용손실	순전류	첨두순전류	역전압	순전압
발광색	PD 단위(mW)	IF (mA)	IFM (mA)	VR (V)	VF(IF20mA시) (V)
황	125	50	100	4	2.1(TYP)
적	100	50	300	4	1.7(TYP)
녹	125	50	100	4	2.1(TYP)

부착치수(공통)

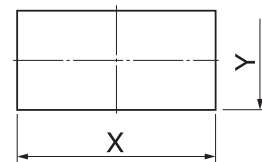

부착판두께	X	Y
0,75~1,25	19,2 ⁰ _{-0,1}	12,9 ^{+0,1} ₀
1,25~2,00	19,4 ⁰ _{-0,1}	12,9 ^{+0,1} ₀

성능

기계적 성능	동작력	9,8N 이하. {1kgf 이하.}
	내구성	무부하 상태에서 30,000회 개폐동작이 가능
전기적 성능	정격	6A 125V AC / 6A 250V AC
	초기접촉저항	DC2~4V 1A 0,02Ω이하
	절연저항	DC500V 메가 1,000MΩ이상
	절연내압	AC1,500V 1분간 (AC1,800V 1초간)
	내구성	정격전압 전류를 흘려 1분간 10~20회의 분할로 10,000회의 개폐동작이 가능

특 색

SERIES V의 파형 SNAP IN SWITCH에 방진 TYPE이 추가 되었습니다. 방진 TYPE은 먼지 등의 좋지 않은 환경 속에서 사용해도 적응되는 스위치 구조로 되어 있습니다.

- 판별 부착이 간단한 SNAP IN TYPE입니다.
- 단자는 AMP단자 #187의 납땜 병용 TYPE입니다.
- 내부구조를 방진 TYPE으로 하여 먼지 침입을 경감시켰습니다.

회로 및 단자

- 방진파형 SNAP IN SWITCH

스위치 특성	단극단투 ON-OFF
단 자	1. AMP #187납땜단자 병용 TYPE 2. Print 기판용 Light Angle

성 능

기계적 성능	동작력	9,8N 이하. {1kgf 이하.}
	내구성	무부하 상태에서 30,000회 개폐동작이 가능
전기적 성능	정격	6A 125V AC / 6A 250V AC
	초기접촉저항	DC2~4V 1A 0.02Ω 이하
	절연저항	DC500V 1,000MΩ 이상
	절연내압	AC1,500V 1분간 (AC1,800V 1초간)
	내구성	정격전압전류를 흘려 1분간 10~20회의 분할로 10,000회의 개폐동작이 가능

품 명

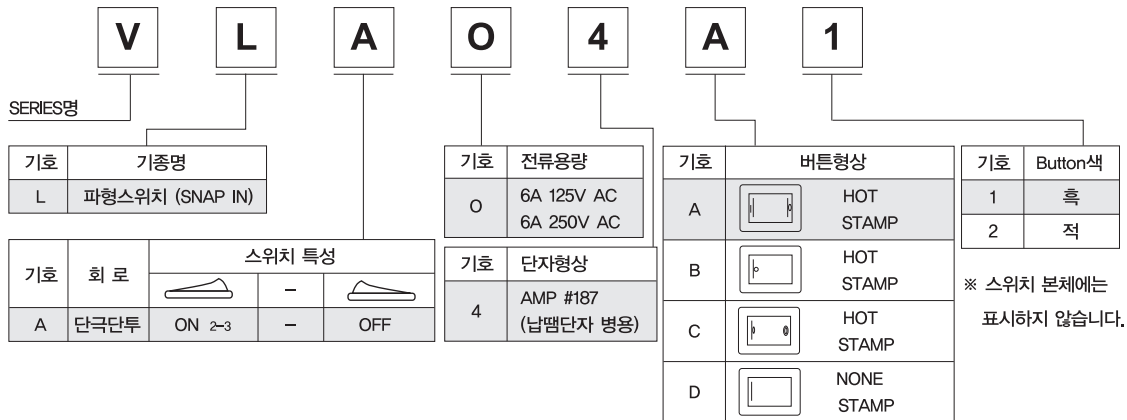

● 방진파형 SNAP IN SWITCH

V L O 4 A 1

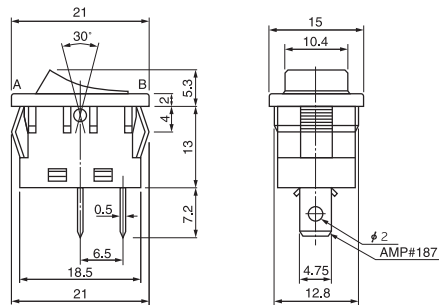

● 방진파형 SNAP IN SWITCH

V L O 4 C 1



■ 부착치수(공통)

부착판두께	X	Y	
	0.75~1.25	19.2 ⁰ _{-0.1}	12.9 ^{+0.1} ₀
	1.25~2.00	19.4 ⁰ _{-0.1}	12.9 ^{+0.1} ₀

■ BUTTON 표시예

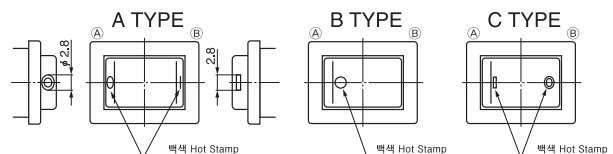

■ 성능

기계적 성능	동작력	9,8N 이하. {1kgf 이하.}
내구성	내구성	무부하 상태에서 30,000회 개폐동작이 가능
전기적 성능	정격	VL□04 - AC 125V 6A, AC 250V 6A VL□14 - AC 125V 3A, AC 250V 3A VLK0□ - AC 125V 6A, AC 250V 6A VLK5□ - AC 125V 10A, AC 250V 10A
	접촉저항	DC2~4V 1A 0,02Ω이하
	절연저항	DC500V 1,000MΩ이상
	절연내압	AC1,500V 1분간 (AC1,800V 1초간)
	내구성	정격전압전류를 흘려 1분간 10~20회의 분할로 10,000회의 개폐동작이 가능

■ 부착치수(공통)

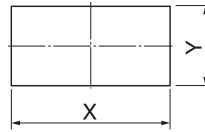

부착판두께	X	Y
0,75~1,25	19,2 ⁰ _{-0,1}	12,9 ^{+0,1} ₀
1,25~2,00	19,4 ⁰ _{-0,2}	12,9 ^{+0,1} ₀

■ 품명

VLK5□Type은 UL, CSA, TUV의 규격 표시 됨

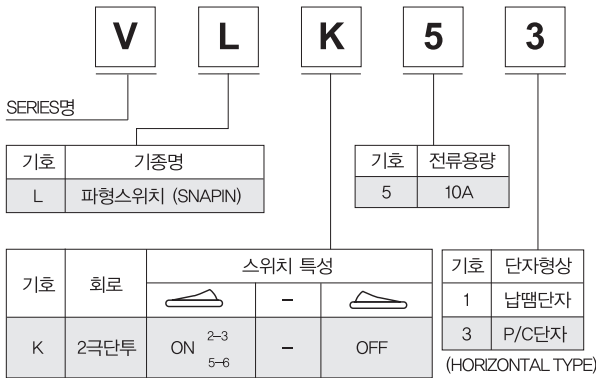

■ PC Board Hole치수

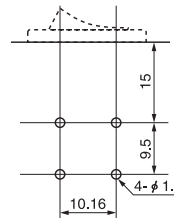

■ 표준 치수

● 파형SNAP IN SWITCH

VLK53 - □□

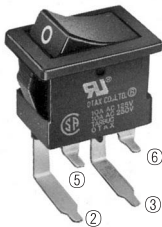

VLK51 - □□



※ 단자번호는 밑면에 각인되어 있습니다.

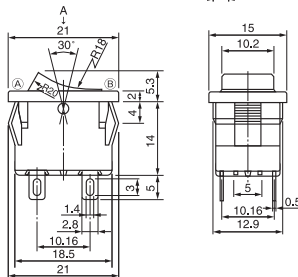
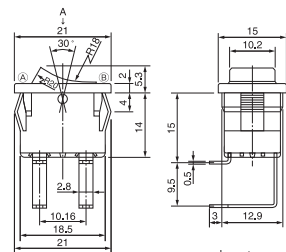

■ BUTTON 표시예

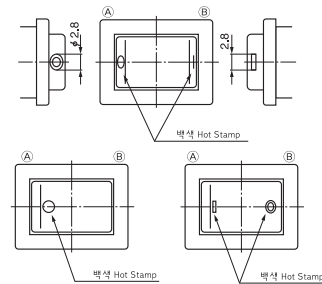

※ A화살표 방향으로 본 도면 01표시 예

● VLK 5□ - □□ 품명·규격 일람표

표시	Bottom색	백색점	백O(측면)	백O(상면)
UL CSA TUV		60	61 (표준품)	62

※ VLK51-62는 VLK51-72로 됩니다.
(UL, CSA, TUV FIMKO)

■ 품명

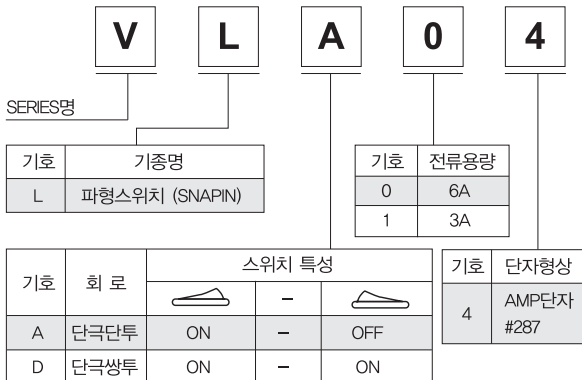

● VLK □□ - □□ 품명 · 규격 일람표

표시	Bottom색	백색점	백O(측면)	백O(상면)
UL CSA TUV		60	61 (표준품)	62

■ 표준치수

● 파형 SNAP IN SWITCH

VLK□□ - □□

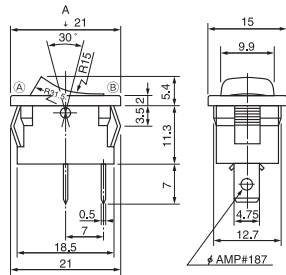

■ BUTTON 표시예

※ A화살표 방향으로 본 도면 이표시 예

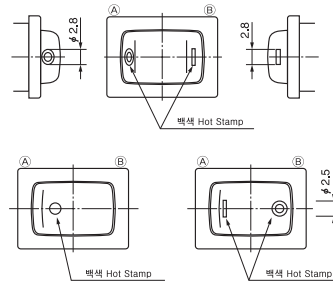

● V Series의 규격 등록품에 대하여

VLK41, 43, 51, 53은 UL, CSA, TUV규격등록품으로 표준품입니다. 이것 이외의 상품은 규격표시를 하지 않습니다. 규격표시가 필요한 경우 발주시에 미미한 정보를 기록하여 규격품으로 있는 정보를 명시해 주시기 바랍니다. 또한, 규격품은 단가가 올라갑니다.

■ 공통사양

정격	기호	04	51, 53	14	부하
	AC 125V AC 250V	6A	10A	3A	저항부하
접촉저항	초기의 접촉저항은 DC2V 1A로 연속 3회 개폐를 하여 각 접촉시에 전압강하법으로 측정하고, 그 실측치는 20mΩ 이하로 한다.				
절연내압	절연된 단자간 및 단자 Earth간에 AC1,500V를 1분간(또는 AC1,800V 1초간) 인가하여도 이상이 없을 것				
절연저항	절연된 단자간 및 단자 Earth간에 DC500V 절연저항계에서 측정하여 1,000MΩ 이상으로 한다.				
내습시험	온도 +40℃±2℃, 상대습도 90~95%의 환경에서 96±4시간 방치한 후, 물방울을 닦아 상습중에 30분간 방치한 후, 절연저항을 측정하여 10MΩ 이상일 것				
염수분무시험	염수농도 5%± 1%, 온도 +35℃±2℃의 조건에서 48시간 후 염퇴적물을 씻어내고, 약 57℃의 열풍으로 6시간 건조하여 일반 전기적 특성 및 유해한 녹 등이 없을 것				
전기적 수명시험	정격전압, 전류를 흘려 1분간 20회 분할하여 10,000회의 개폐동작이 가능할 것				
과부하시험 (UL규격등록품만)	정격저항부하에 대하여 전류치의 150%의 전류를 흘려 1분간 5회 분할하여 50회의 개폐동작이 가능하고, 전기적 기계적인 이상이 없을 것				
기계적 수명시험	무부하 상태에서 30,000회의 개폐동작이 가능하고, 전기적·기계적인 이상이 없을 것				
내열성	주위온도 70℃±2℃의 항온조내에서 16시간 방치하고, 일반 전기적 특성 및 절연물의 변형, 깨짐, 뒤틀림 등의 이상이 없을 것				
내한성	주위온도 -25℃±3℃의 항온조내에서 2시간 방치하고, 일반 전기적 특성 및 절연물의 변형, 깨짐, 뒤틀림 등의 이상이 없을 것				
내진성	전진폭 1.5mm 진동수 10~55Hz의 진동에 대해서 각 방향 2시간씩 합계 6시간, 오개폐, 파손 등의 이상이 없을 것				
내충격시험	스위치를 판넬에 부착하여 50G의 충격을 가할 경우에도 오작동이 없고, 전기적·기계적인 개폐동작에 이상이 없을 것				
단자강도	24.5N (2.5kgf)				
사용온도범위	-20℃ ~ +70℃ (-20℃이하에서 사용할 경우는 문의바랍니다.)				
수납땜조건	350℃±3℃ 3초이내				